

# VÍTEJTE

**Dobrý den, jmenuji se TeamOnline a jsem ekonomický informační systém.**

Vždy Vás uvítám touto obrázkou, na které se snažím přehledně zobrazit informace užitečné právě pro Vaši roli v systému.

## Dashboard

Slouží pro zobrazení hlavních událostí jako jsou například plánované úkoly týmu, plnění plánu prodeje a podobně.

## Každého zajímá něco jiného

Panely lze nastavit individuálně pro každého uživatele. Účetní bude zajímat stav saldokontních účtů, skladník zase zásoby pod minimem, či zboží, které dorazí do skladu zítra.

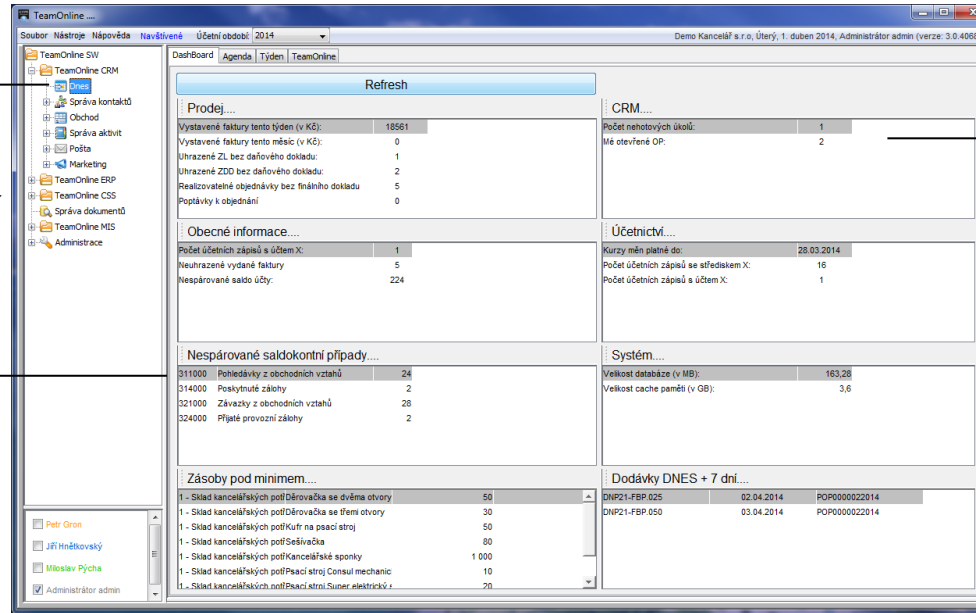

## Uživatelské pohledy

Obsahem jednotlivých panelů jsou uživatelsky definovatelné pohledy, které je možné vytvořit v modulu MIS. Lze si tak nastavit prakticky libovolný obsah, který nás přivítá.

# PROSTŘEDÍ

Při návrhu aplikace jsme se snažili respektovat ověřené a intuitivní způsoby ovládání podobných programů. Uživatel se tak ihned orientuje v přirozeném a známém prostředí.

## Navigátor

Navigační strom aplikace slouží standardně pro přistupování k jednotlivým modulům a činnostem.

## Hlavní panel

Obsahuje seznam hlaviček dokladů.

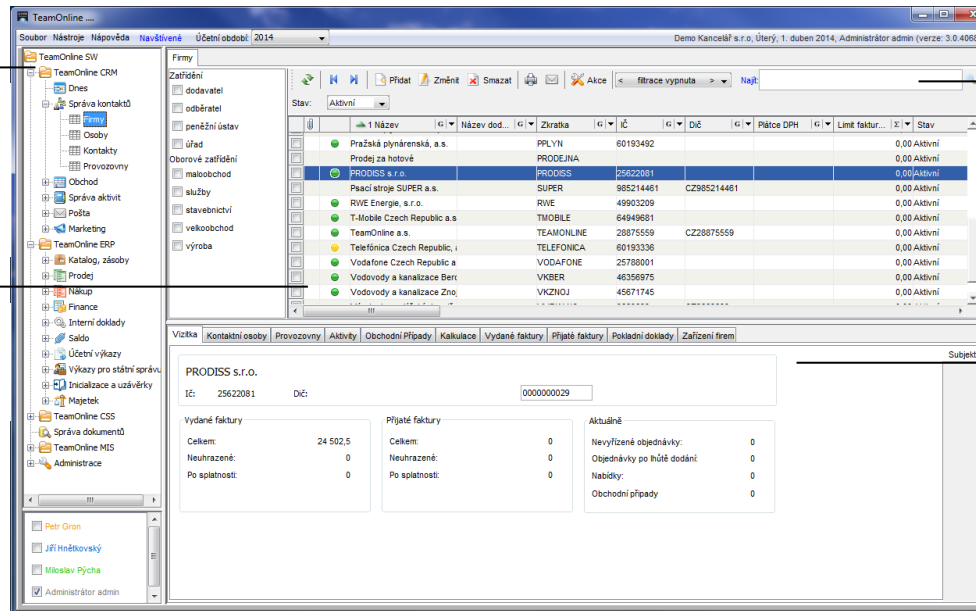

## Nástrojová lišta

K šikovným pomocníkům patří fulltextové vyhledávání. Pod tlačítkem Akce pak nalezneme další funkce například export do ISDOC či Excelu.

## Detailní info

Ve spodní část pracovního okna je prostor pro detail ke každému záznamu. V adresáři například vidíte doklady k vybranému subjektu (platební morálku, vystavené faktury, nabídky, ...)

# TÝM

TeamOnline je navržen především pro týmovou spolupráci. Uživatelé tak mohou společně řešit obchodní případy, úkoly a plánovat čas pomocí integrovaného kalendáře.

## Uživatelé

Integrované groupware prvky slouží pro těsnější spolupráci týmu a vzájemnou zastupitelnost.

## Chat

S kolegy lze v rámci aplikace též online komunikovat.

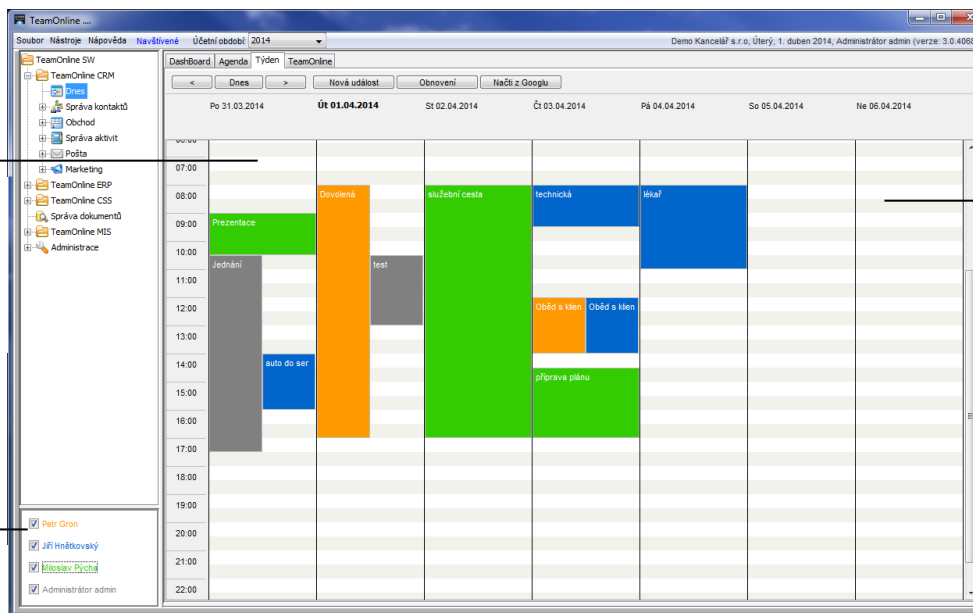

## Google Apps

Pokud máte aktivovány účty u Google je možné obsah kalendáře synchronizovat s mobilním zřízením například chytrým telefonem.

# PROPOJOVÁNÍ

Konsolidace firemních agend a přidružených evidencí do jednoho uceleného systému je cestou k dalšímu vývoji firmy.

## Emaily

Integrovaný emailový klient automaticky připojí zprávu k obchodnímu případu. Sdílejte důležitou komunikaci.

## DMS

Uchovávejte na jednom místě smlouvy, kopie dokladů, protokoly atd. Jednoduše je též provážete s doklady.

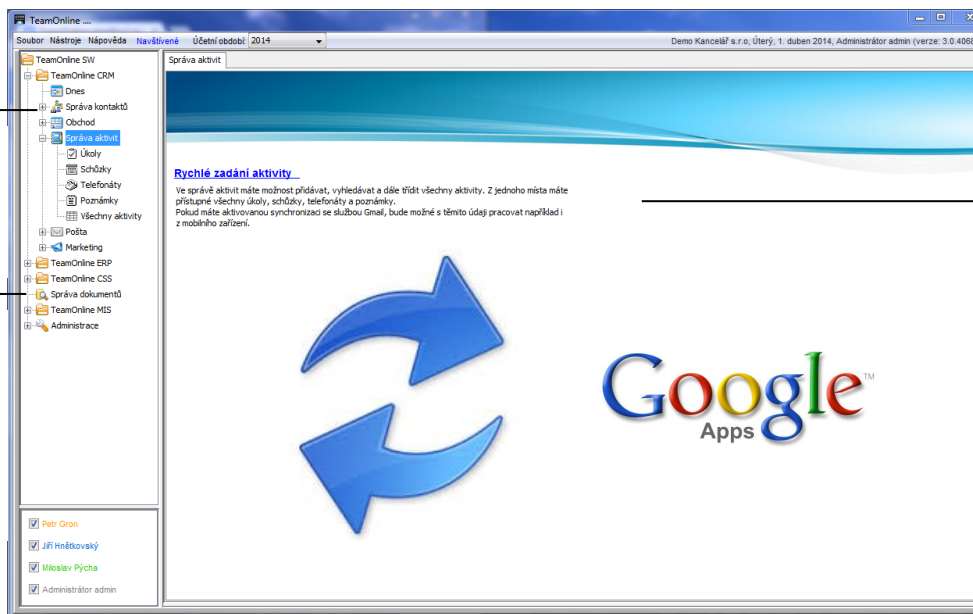

## Aktivity

Delegování úkolů, napojení na telefonní ústředny, strukturované poznámky a události. Vše spojeno do souvislostí a opět navázáno až k jednotlivým účetním dokladům.

# OBCHOD

Celý obchodní proces je řízen přednastavenými pravidly pro tok dokladů. Každý doklad může mít definovány své zdroje a cíle (doklady předcházející a následující) a tyto se pak nabízejí pokud daný doklad dosáhne určitého stavu workflow. Například vytvořit zálohovou fakturu lze tak z objednávky vytvořit až v okamžiku, kdy je potvrzena zákazníkem.

**Prodej**

**Nákup**

The screenshot shows the TeamOnline interface. The main window displays a list of orders with columns for status (Realizováno, Vyřizováno, Objednáno), date, company name, and amounts. A pop-up window titled 'Vydaná faktura' (Issued Invoice) is open, showing details for a specific invoice (Doklad: VFU1000052014, Typ dokladu: FAKTURA - DAŇOVÝ DOKLAD, Datum vytvoření: 31.03.2014). The invoice details include a list of items with their descriptions, quantities, and prices.

## Piktogramy

Přehledně informují o realizovatelnosti objednávek. Červeně jsou označeny nerealizovatelné objednávky, žlutou plnou či žlutou poloviční plně nebo částečně realizovatelné a zeleně vyřízené.

# KATALOG

Katalog produktů tvoří páteřní evidenci pro evidenci skladových zásob a cenotvorbu. K produktům lze dohledat vhodné dodavatele dle poměru termín dodání/cena, evidovat balení, hmotnost, rozměr atd.

## Oddělení

Katalog lze pro snazší orientaci rozdělit do oddělení produktů.

The screenshot shows the TeamOnline interface displaying a product catalog. The main window shows a list of products with columns for code, name, and price. The left sidebar shows a navigation tree with categories like 'Produkty', 'Kabely', 'Mechanické', and 'Přívěsné'. The bottom of the screen shows a 'Zásoby' (Inventory) section with a table of stock levels for various products.

# CENOTVORBA

Zkopírovat existující ceník, upravit, uložit pod novým názvem a zadat jeho platnost. Tento proces jsme maximálně zjednodušili. Ceníky lze tvořit jak pro skupiny odběratelů (Koncový odběratel, Dealer ABC, VIP), nebo se sezónní platností (Vánoce, léto, akce).

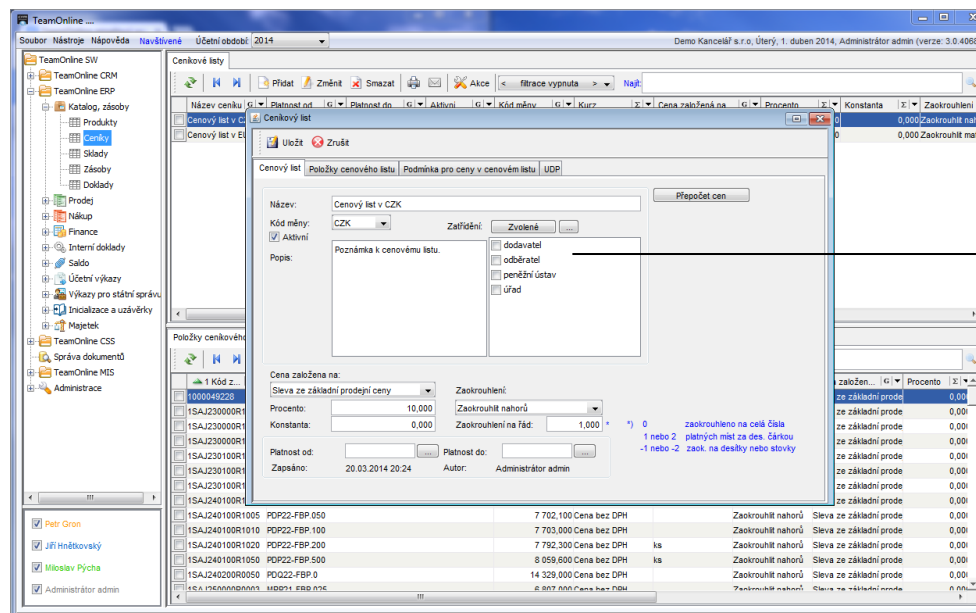

**Cenové listy**  
Lze definovat libovolné množství. Následně je možné přiřadit je ke skupině firem.

# ZÁSoby

Zboží lze jednoduše evidovat jako skladové zásoby se vším co k tomu patří (oceňování metodou FIFO/vážený průměr, výrobní čísla, šarže, expirace a další). Ve spojení s modulem objednávky lze zboží rezervovat pro zákazníka nebo dokonce pro daný obchodní případ a stanovit do kdy má být zboží blokováno. K modulu Katalog-zásoby doporučujeme čtečky čárových kódů nebo RFID.

## Sklady

Po volbě skladu jsou zobrazeny skladové karty.

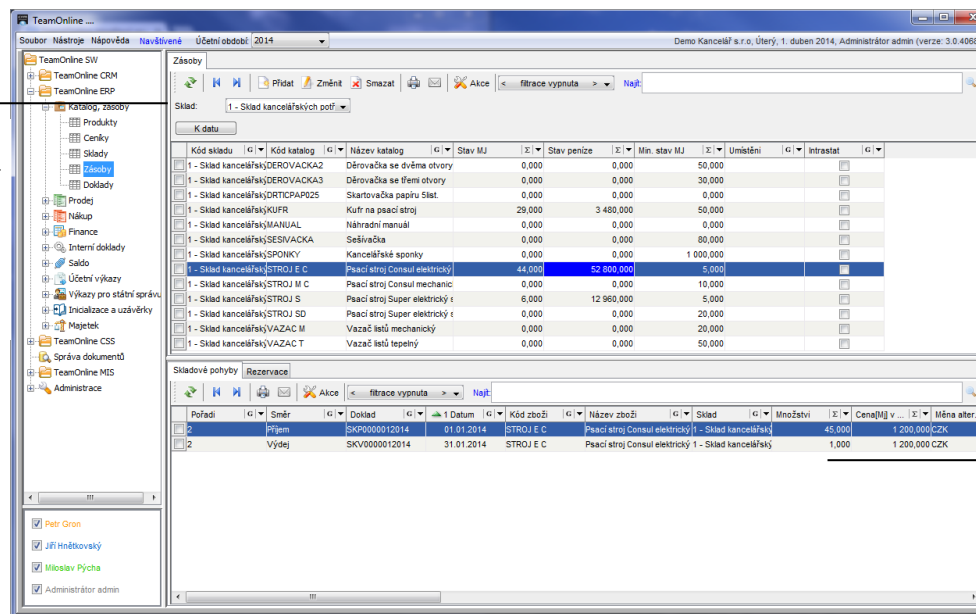

**Skladové pohyby** k vybrané kartě.

# ÚČTOVÁNÍ

Účtování mají v TeamOnline na starosti takzvané účetní typy. Jedná se o sady instrukcí, pomocí nichž je definována metoda rozpadu dokladů do účetnictví. Jejich existence umožňuje variabilně přizpůsobovat systém budoucím dnes ještě neznámým potřebám uživatelů a to na té nejnižší úrovni jakou si lze představit. Systém lze pomocí účetních typů naučit různým často se opakujícím operacím, které pak již provádí zcela automaticky.

## Zaučtování

Zaučtování probíhá ihned po nastavení patřičného stavu workflow na dokladu. U přijatých faktur například po schválení objednavatelem, u vzájemných zápočtů či dobropisů po odsouhlasení protistranou, u vydaných faktur ihned atd.

The screenshot shows the TeamOnline application interface. The top part displays a list of 'Vydane faktury' (Issued Invoices) with columns for 'Úč.' (Invoice type), 'Má dáti' (Due date), 'Dal' (Next date), 'Má dát měna' (Due currency), 'Dal měna' (Next currency), 'Spárováno' (Matched), 'Ke spárování' (To be matched), 'Měna' (Currency), 'Saldo případ' (Case balance), and 'Popis' (Description). The bottom part shows a detailed view of an invoice 'Účet' with columns for 'Účet' (Invoice type), 'Má dáti' (Due date), 'Dal' (Next date), 'Má dát měna' (Due currency), 'Dal měna' (Next currency), 'Spárováno' (Matched), 'Ke spárování' (To be matched), 'Měna' (Currency), 'Saldo případ' (Case balance), and 'Popis' (Description).

## Piktogramy

Červená ikonka informuje, že doklad není zcela dořešen. Například není spárován s úhradou, skladovou příjemkou (v případě přijaté faktury), neobsahuje správné nákladové středisko apod.

## Panely

V detailu dokladu je ihned vidět rozpad do účetnictví a párování.

# PÁROVÁNÍ

TeamOnline sám vyhledává a automaticky spojuje saldokontní případy. Mechanismus párování se nezaměřuje pouze na odběratele a dodavatele, ale je využíván i v dalších oblastech (pořízení zboží, peníze na cestě, ...). Párovací rozdíly do určité výše zaúčtuje program sám a nespárované doklady jsou viditelně označeny.

Příklad grafického zvýraznění automaticky spárovaných dokladů na úrovni skladové příjmkou

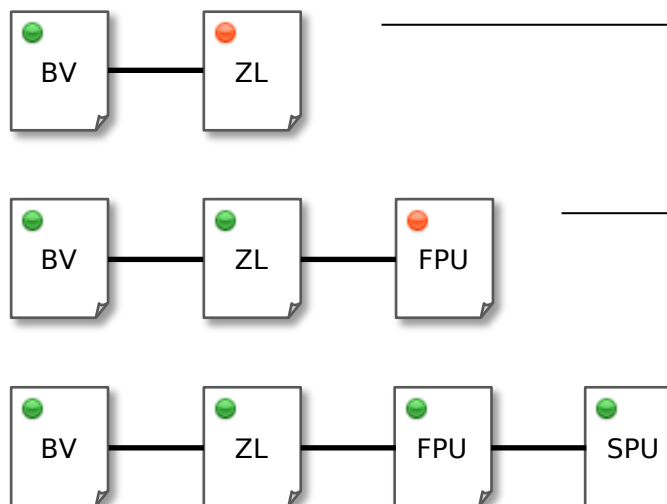

## Krok 1

Přijatý zálohový list je spárován s úhradou v bance.

## Krok 2

Zálohový list spárován s přijatou fakturou.

## Krok 3 (vše uzavřeno)

Přijátá faktura spárována se skladovou příjemkou.

# VÝSTUPY

System TeamOnline obsahuje veškeré standardní výkazy pro státní správu a to přehledně zpracované, archivované s uloženou historií jejich zpracování a informací o odeslání elektronickou formou.

## Pohodlně

Nezdá se Vám nějaké číslo? Pohodlně na něj klikněte a ihned zjistíte z čeho se skládá.

The screenshot displays the TeamOnline application interface. On the left is a navigation tree with categories like 'TeamOnline SIV', 'TeamOnline CRM', 'TeamOnline ERP', 'Katalog, zboží', 'Prodej', 'Nákup', 'Finance', 'Interní doklady', 'Saldo', 'Účetní výkazy', 'Výkazy pro státní správu', 'Výkazy DPH', 'Hlavní kniha', 'Souhrnné hlášení', 'Výpočet AP,ZZ', 'Sestavy', 'Iniclace a užívatelky', 'Majetek', 'TeamOnline CSS', 'Správa dokumentů', 'TeamOnline MIS', and 'Administrace'. The main window shows 'Výkazy DPH' with a table of tax outputs. Below it is a 'Doklad' table with columns for 'Kód přenes.', 'Doklad', and 'Převodní znak'. An Adobe Reader window is open over the application, displaying a PDF document titled 'ucto\_dph\_181.396364522988E12.pdf'. The PDF content includes a header 'A. ODDÍL' and a form for 'PŘIZNÁNÍ k dani z přidané hodnoty' (Tax Declaration for Value Added Tax) with various input fields and checkboxes.

## Archiv

Udržujeme archiv veškerých výstupů s časovým razítkem a informací o zpracovateli.

## Sestavy

Na sestavách jsme si dali také záležet.



Pokračování naleznete na adrese: <http://goo.gl/RO7ZT3>

TeamOnline je projekt společnosti Prodis s.r.o., který vznikl v roce 2006 a jehož cílem bylo vytvořit univerzální softwarovou platformu pro firemní agendy a metodiku jejich implementace. Základním požadavkem byl přizpůsobitelný systém s minimální nutností zásahu do zdrojového kódu, provozovatelný bez instalace klientské části a umožňující snadno zkonsolidovat veškeré firemní agendy. Z důvodu dalšího rozšiřování projektu jsme v roce 2009 založili stejnojmennou akciovou společnost.

Komplexně řešené oblasti pro CRM, ERP, CSS a BI slouží zároveň jako referenční ukázky co lze v této platformě vytvořit.

### Oblast CRM obsahuje:

- správu firem, provozoven, osob a kontaktů
- správu obchodních případů a zakázek
- správu firemních aktivit (události, úkoly, telefonáty, emaily)
- marketing (cílové skupiny, kampaně)

### Oblast ERP obsahuje:

- kompletní agendy pro ekonomiku a finance
- nákup
- prodej
- evidenci majetku a zásob
- účetnictví, výkazy pro státní správu

### Oblast CSS obsahuje:

- správu záručního a pozáručního servisu
- evidenci náhradních dílů
- plánování údržby a revize

### Oblast BI obsahuje:

- analýzu nákupu a prodeje
- analýzu zakázek a rozpoštění nákladů
- nástroj pro tvorbu pohledů
- firemní dashboardy
- TeamReporter (automatické emailové zaslání výstupů)